



Porte e finestre

Sistemi di profili non isolati in acciaio e acciaio inox



JANSEN
Steel Systems

Sistemi di profili non isolati.

Funzionalità a 360 gradi anche senza coibentazione.

Le porte e le finestre simboleggiano apertura e garantiscono il passaggio di luce, aria e persone, fornendo al contempo protezione dagli agenti esterni. I singoli requisiti relativi all'isolamento termico e acustico o alla protezione antieffrazione e antiproiettile definiscono in che modo porte e finestre devono essere realizzati.

I sistemi di profili non isolati Jansen per porte e finestre, in acciaio o acciaio inox, sono adatti all'impiego in quelle parti di immobili che non devono rispondere a requisiti di isolamento termico, rendendo dunque superflua tale caratteristica.

I sistemi per porte e finestre della serie Jansen-Economy sono adatti sia alla vetratura con silicone, sia a secco e sono economici e flessibili. Si tratta di sistemi completi che trovano impiego anche in strutture sottili complanari, garantendo comunque il massimo livello di stabilità. Inoltre con i sistemi per porte è possibile realizzare soglie senza barriere architettoniche.

La gamma comprende le seguenti serie di profili:

- Jansen-Economy 50 per porte (acciaio e acciaio inox): con una profondità di soli 50 mm è adatto alla realizzazione di porte complanari a una e due ante e di vetrate fisse.
- Jansen-Economy 60 per porte (acciaio): con una profondità di soli 60 mm è adatto alla realizzazione di porte dalle grandi superfici a una e due ante e di vetrate fisse.
- Jansen-Economy 50 per finestre (acciaio e acciaio inox): con una profondità di soli 50 mm è adatto alla realizzazione di finestre a un'anta, ad anta ribalta, a due ante battenti e a vasistas.

I sistemi Jansen Economy hanno superato con successo i collaudi previsti dalla norma di prodotto EN 14351-1.

Questo presupposto consente ai fabbricanti di effettuare la marcatura CE delle finestre e delle porte esterne, obbligatoria all'interno della UE.



Jansen-Economy Porte e finestre



Soluzioni eleganti all'altezza di ogni aspettativa

Una geometria essenziale, casse sottili e stabilità molto elevata sono le caratteristiche che contraddistinguono questa serie di profili. Sono queste le premesse per una produzione razionale e un montaggio economico.

Porte a una o due ante, con sopra-luce mobili o a vetratura fissa e fianchi fissi; le strutture realizzate con i profili dei sistemi Jansen-Economy 50 e 60 hanno un potenziale creativo in grado di soddisfare qualsiasi requisito costruttivo.

Caratteristiche vincenti delle strutture realizzate con i sistemi Jansen-Economy 50 e Jansen-Economy 60 sono la costruzione complanare, una fuga decorativa perimetrale interna ed esterna e la guarnizione di battuta doppia.

Sul lato soglia, a seconda della versione, è possibile applicare una guarnizione sottoporta automatica, una guarnizione sottoporta fissa o una guarnizione di battuta.



Porte antischiacciamento Jansen Economy 60: Il connubio perfetto di sicurezza e design

I semiprofilo arrotondati riducono al minimo il rischio di ferimento in corrispondenza del bordo laterale di chiusura, evitando la presenza di zone a rischio schiacciamento o cesoiamento, come richiesto dalla norma DIN 18650.

Grazie ai supporti per cerniere particolarmente performanti ed esenti da manutenzione la porta antischiacciamento Jansen-Economy 60 è particolarmente indicata per edifici ad elevata

frequentazione di pubblico come centri commerciali, scuole o ospedali. La porta antischiacciamento Jansen-Economy ottempera ai requisiti della norma di prodotto EN 14351-1 per porte pedonali esterne ed è omologata CE. Le porte antischiacciamento sono compatibili con i sistemi di profili Janisol. Possono essere equipaggiate inoltre con chiudiporta a scomparsa e azionamenti automatici.



Finestre Jansen-Economy: linee slanciate al passo coi tempi

Grazie ai 50 mm di profondità (oppure 58,5 mm) del suo profilo per ante, la serie Jansen-Economy 50 è adatta anche per la realizzazione di ante per finestre: a un'anta, ad anta ribalta, a due ante battenti o a vasistas. Per ogni tipologia di apertura è disponibile la relativa fer-

ramenta abbinata, omologata, completata da maniglie in alluminio o acciai inox dal design accattivante. Le finestre costruite con il sistema Jansen-Economy 50 hanno una guarnizione centrale alloggiata nella scanalatura e una guarnizione di battuta applicata dal lato interno.



Esempio di applicazione Jansen-Economy 50 per porte

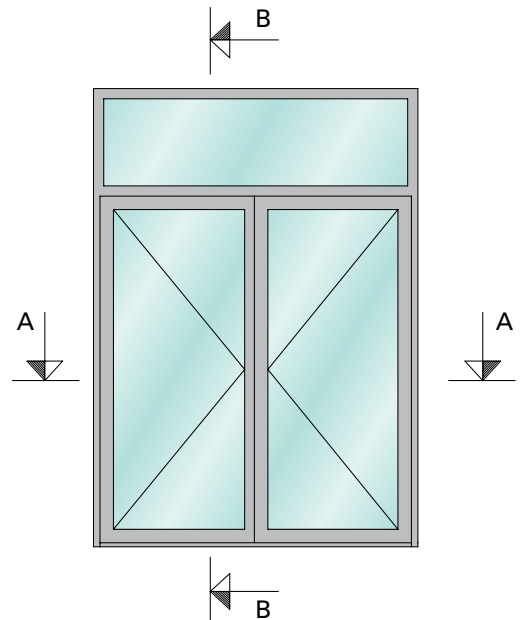
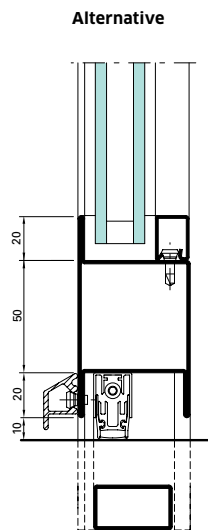
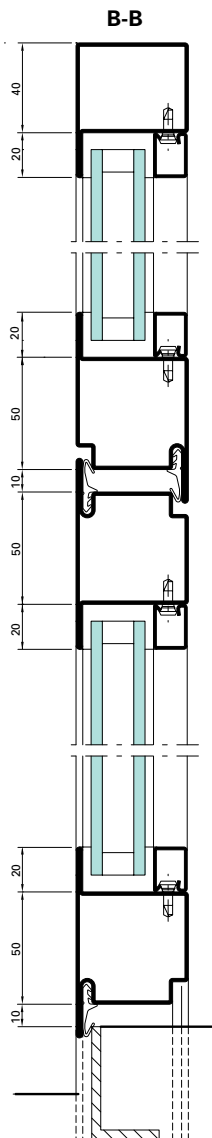
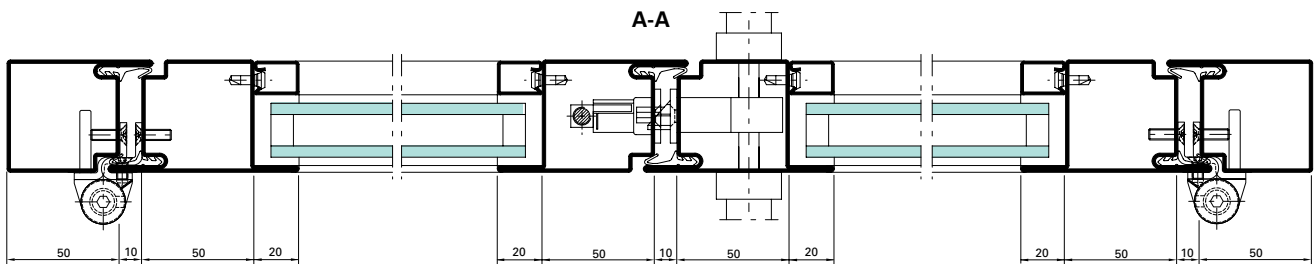

Esempio di applicazione Jansen-Economy 50 per finestre

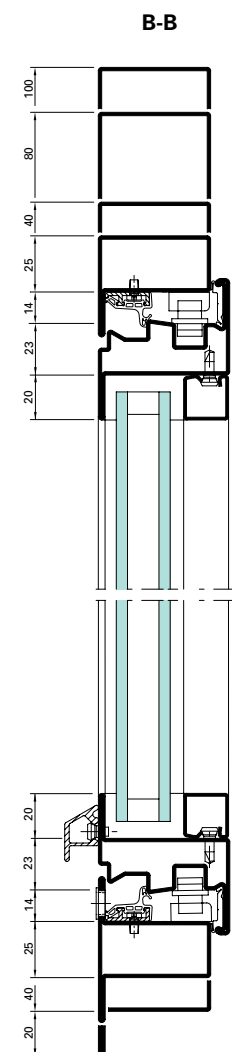
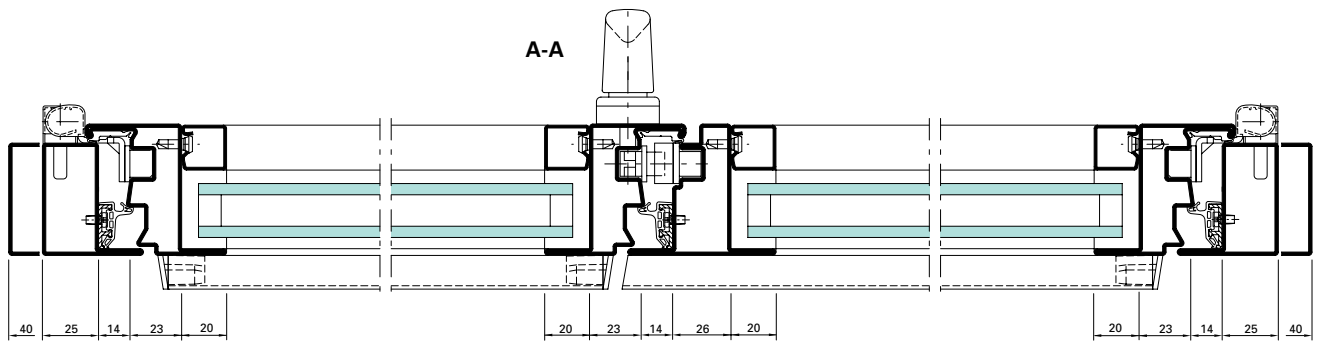

Ferramenta a scomparsa per finestre

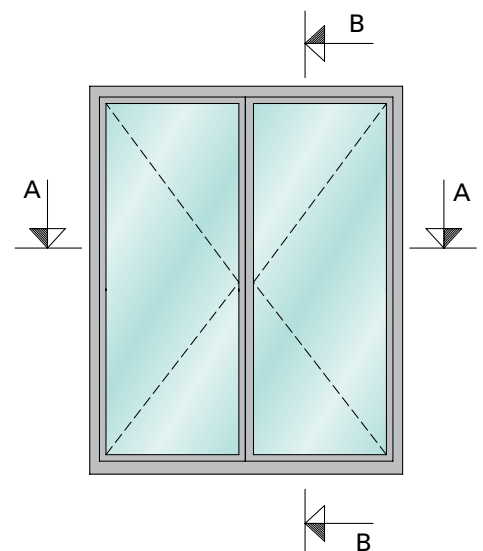
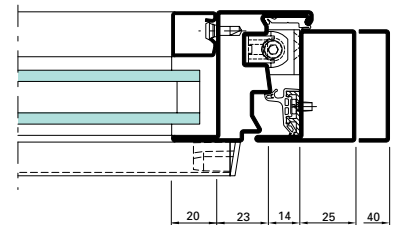



Jansen-Economy 50

Acciaio inox



La scelta perfetta per ogni esigenza

I profili Jansen-Economy 50 in acciaio inox sono disponibili in due diverse qualità. Entrambi i materiali 1.4404 (AISI 316L) e 1.4307 (AISI 304L) sono il frutto della più moderna ricerca nel campo dell'acciaio. Sono specificatamente pensati per applicazioni architettoniche e funzionali, sia in atmosfera normale che aggressiva. Il loro impiego, specifico per ciascuna applicazione, consente una sensibile ottimizzazione dei costi del

materiale. Le forme e la profondità dei profili sono esattamente le stesse del programma di profili in acciaio Jansen-Economy. Questo permette al progettista di combinare a piacere i due tipi di acciaio e al serramentista l'impiego degli stessi accessori.

Il già vasto programma di profili per porte e finestre è completato da un'ampia gamma di ferramenta in acciaio inox.

L'acciaio 1.4307 (AISI 304L) viene utilizzato di preferenza in atmosfere normali e non aggressive, senza concentrazione di cloro e sali

- in ambienti rurali
- in aree abitative e artigianali
- in ambienti interni

L'acciaio 1.4404 (AISI 316L) resiste anche alle atmosfere clorurate e saline. Risulta quindi particolarmente adatto all'impiego

- nelle zone industriali
- nelle zone costiere
- nel settore degli ambienti igienici
- nelle vicinanze delle strade (aggressione salina)



Esempio di applicazione Jansen-Economy 50 in acciaio inox per porte

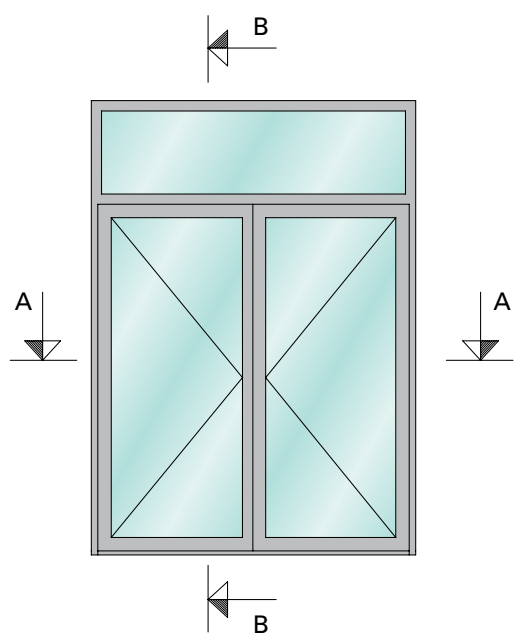
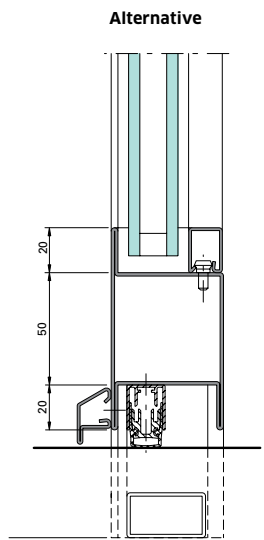
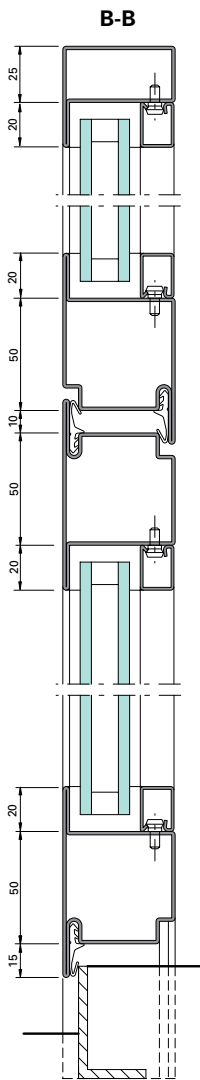
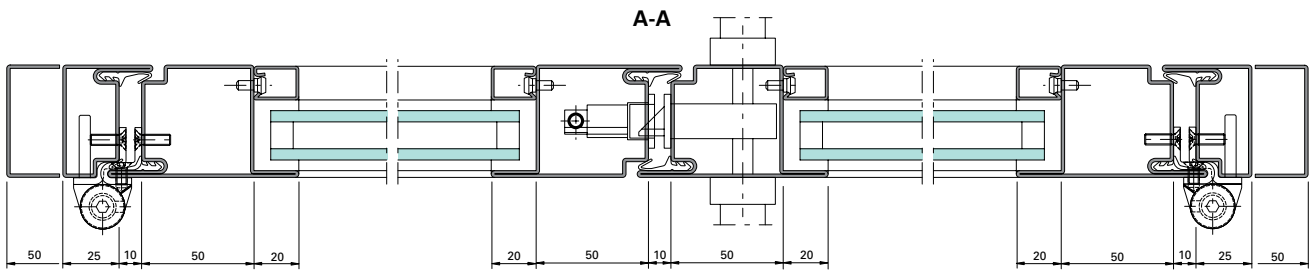

Esempio di applicazione Jansen-Economy 50 in acciaio inox per finestre

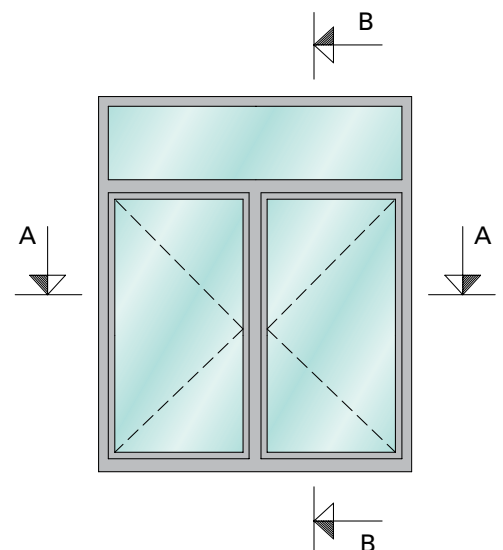
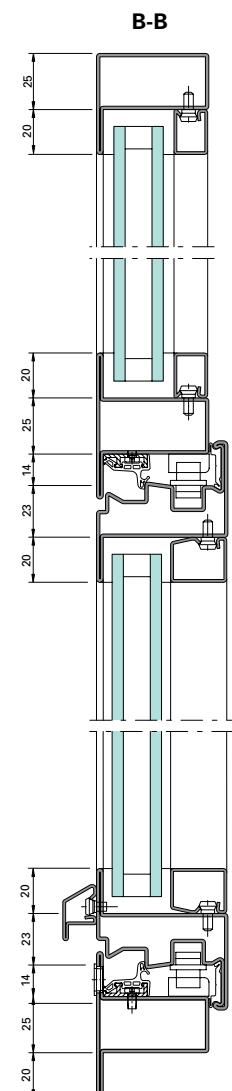
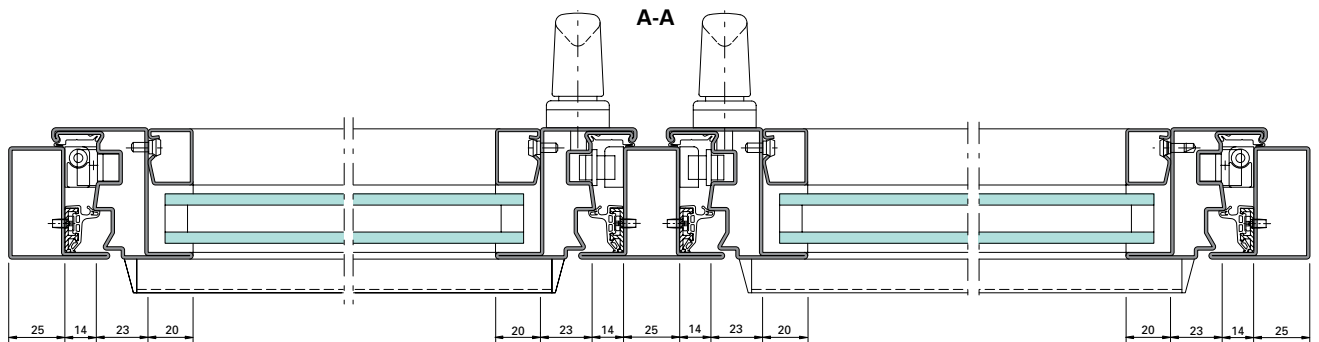

Assortimento profili Jansen-Economy 50

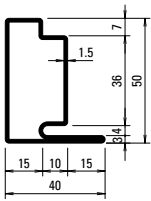

30.006
30.006 Z
[30.006.01](#)
[30.006.03](#)
[30.006.05](#)
[30.006.07](#)

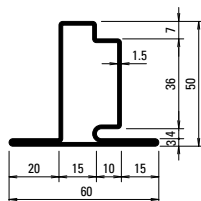

30.106
30.106 Z
[30.106.01](#)
[30.106.03](#)
[30.106.05](#)
[30.106.07](#)

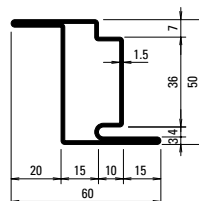

30.406
30.406 Z
[30.406.01](#)
[30.406.03](#)
[30.406.05](#)
[30.406.07](#)

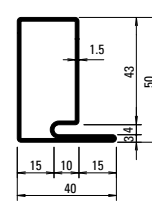

30.021
30.021 GV+GC

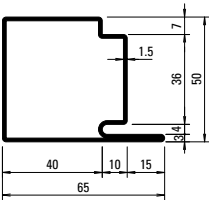

30.007
30.007 Z
[30.007.01](#)
[30.007.03](#)
[30.007.05](#)
[30.007.07](#)

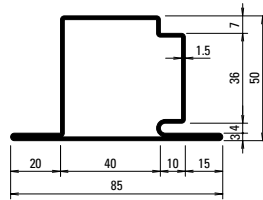

30.107
30.107 Z
[30.107.01](#)
[30.107.03](#)
[30.107.05](#)
[30.107.07](#)

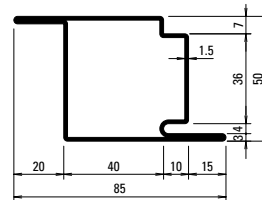

30.407
30.407 Z
[30.407.01](#)
[30.407.03](#)
[30.407.05](#)
[30.407.07](#)

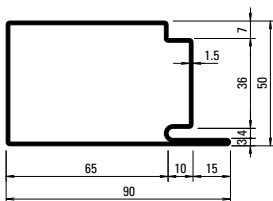

30.008
30.008 Z

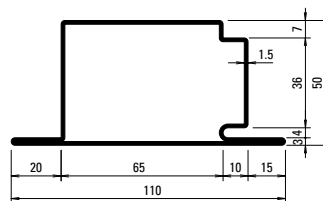

30.108
30.108 Z

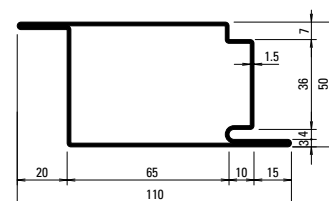

30.408
30.408 Z

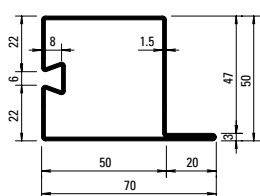

32.388
32.388 Z

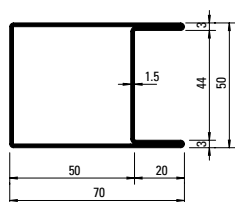

04.568
04.568 Z

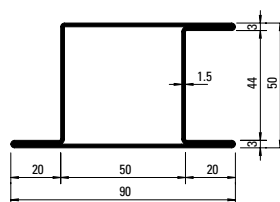

05.568
05.568 Z
05.568.01
05.568.03
05.568.05
05.568.07

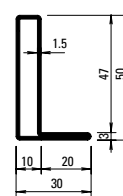

01.531
01.531 Z

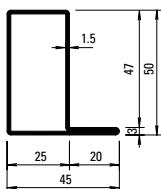

01.534
01.534 Z
01.534.01
01.534.03
01.534.05
01.534.07

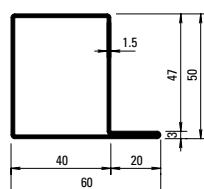

01.564
01.564 Z
01.564.01
01.564.03
01.564.05
01.564.07

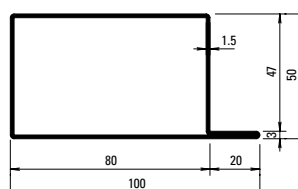

01.592
01.592 Z

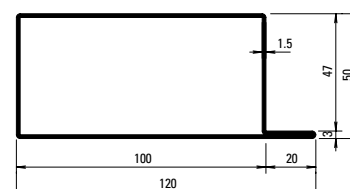

01.596
01.596 Z

Z = in lamiera zincata a fuoco, leggermente oliata

GV+GC = zincatura elettrolitica esterna circa 15 µm e cromatura gialla

01 = acciaio inox, decappato, materiale 1.4401 (AISI 316)

03 = acciaio inox, satinato, grana 220-240, materiale 1.4401 (AISI 316)

05 = acciaio inox, decappato, materiale 1.4307 (AISI 304)

07 = acciaio inox, satinato, grana 220-240, materiale 1.4307 (AISI 304)

Assortimento profili Jansen-Economy 50

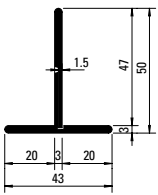

400.023
400.023 Z

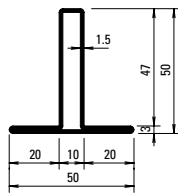

02.531
02.531 Z

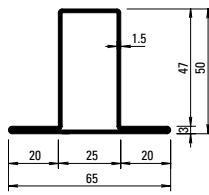

02.534
02.534 Z
[02.534.01](#)
[02.534.03](#)
[02.534.05](#)
[02.534.07](#)

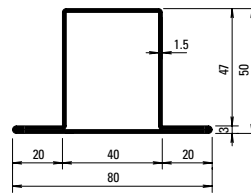

02.564
02.564 Z
[02.564.01](#)
[02.564.03](#)
[02.564.05](#)
[02.564.07](#)

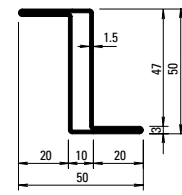

03.531
03.531 GV+GC

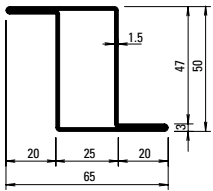

03.534
03.534 Z
[03.534.01](#)
[03.534.03](#)
[03.534.05](#)
[03.534.07](#)

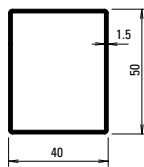

400.048
400.048 GV+GC

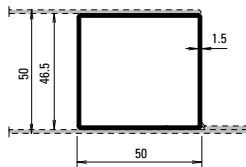

400.049
400.049 GV+GC

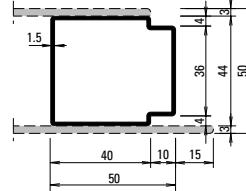

81.009
81.009 GV+GC

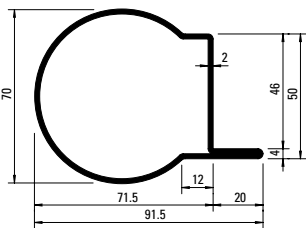

60.153
60.153 GV+GC

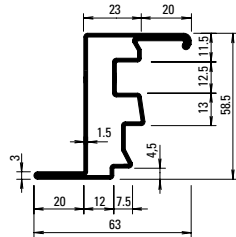

30.900
30.900 Z
[30.900.01](#)
[30.900.03](#)
[30.900.05](#)
[30.900.07](#)

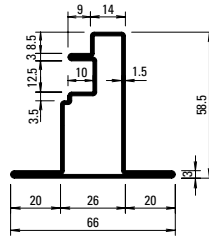

30.901
30.901 GV+GC

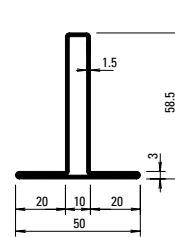

02.636
02.636 GV+GC



Assortimento profili Jansen-Economy 60

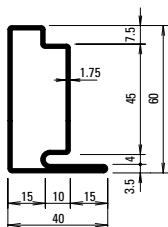

30.018
30.018 Z

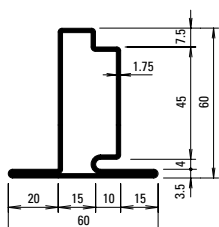

30.118
30.118 Z

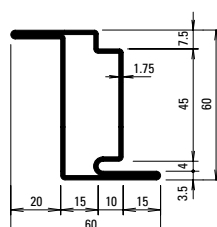

30.418
30.418 Z

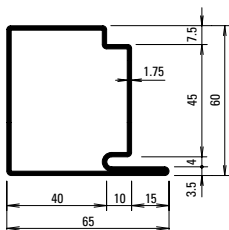

30.019
30.019 Z

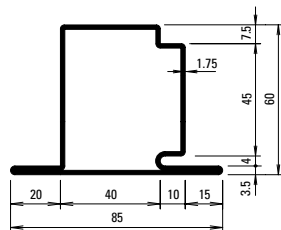

30.119
30.119 Z

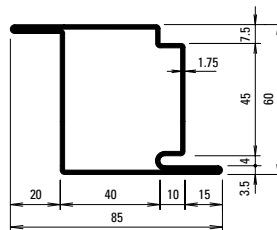

30.419
30.419 Z

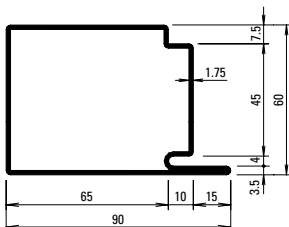

30.017
30.017 Z

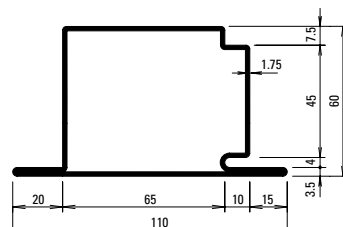

30.117
30.117 GV+GC

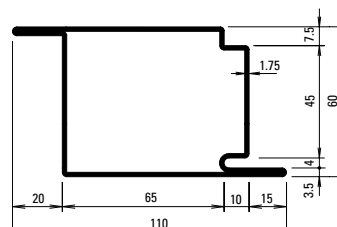

30.415
30.415 GV+GC

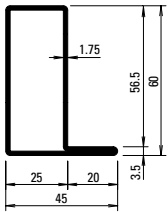

01.634
01.634 Z

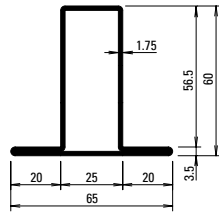

02.634
02.634 Z

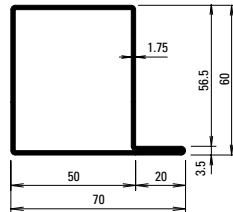

01.684
01.684 Z

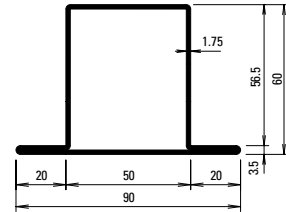

02.684
02.684 Z

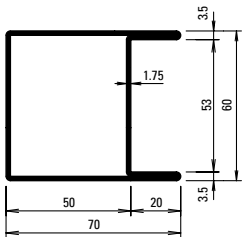

04.637
04.637 Z

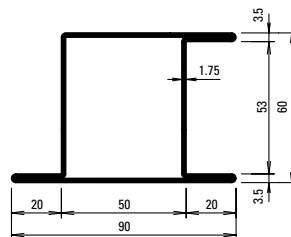

05.637
05.637 Z

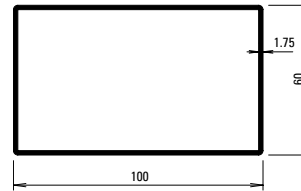

400.051
400.051 GV+GC

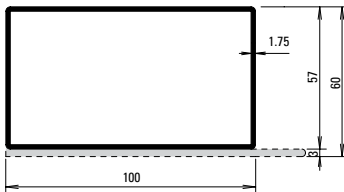

400.050
400.050 GV+GC

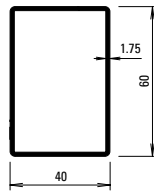

400.052
400.052 GV+GC

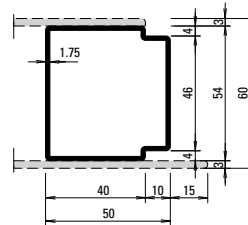

81.010
81.010 GV+GC

Z = in lamiera zincata a fuoco,
leggermente oliata

GV+GC = zincatura elettrolitica esterna
circa 15 µm e cromatura gialla

Jansen-Economy 60

Porta a libro



Porta a libro in acciaio

Questa porta è realizzata con i profili non isolati del sistema Jansen Economy 60. Il sistema per porte a libro Jansen, data la sua flessibilità, trova impiego sia nella suddivisione degli spazi interni che nelle strutture esterne, con apertura a scelta verso l'interno o verso l'esterno. Una vasta gamma di ferramenta ed accessori coordinati ne garantiscono il perfetto funzionamento e consentono una manovra silenziosa e senza sforzi. Per quanto riguarda la soglia diverse sono le versioni a disposizione. A seconda delle dimensioni e delle sollecitazioni si utilizzano profili con larghezza della cassa pari a 25 o 50 mm. La portata dei binari superiori è di max. 200 kg, un valore che consente pesi anta fino a 100 kg.



Esempio di applicazione Jansen-Economy 60 per porta a libro

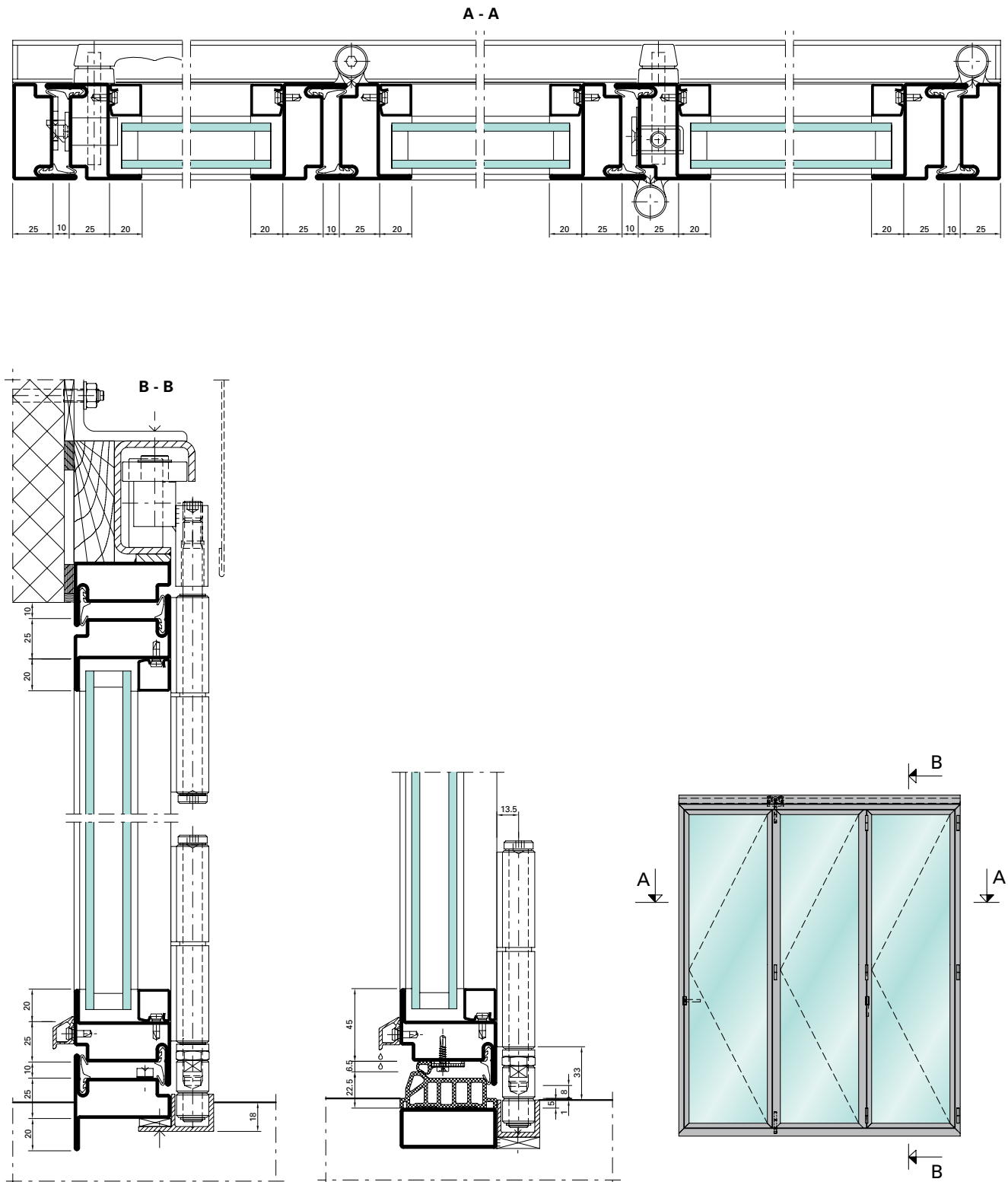

Portoni a libro e scorrevoli Manuali e automatici



Per la realizzazione di portoni a libro e scorrevoli Jansen offrono un assortimento di profili coordinati fra loro con profondità da 50, 60 e 80 mm oltre ad accessori e ferramenta, con i quali è possibile chiudere in maniera adeguata pressoché ogni struttura edile: i portoni a libro possono essere ripiegati dietro, all'interno o davanti al vano d'apertura, verso l'interno o verso l'esterno e con suddivisione delle ante a piacere. Le porte scorrevoli trovano impiego in tutti quei casi che richiedono

costruzioni con ingombro minimo. Con elementi di riempimento pannellati o in vetro sono in grado di rispondere anche agli elevati requisiti degli edifici di pregio, punto d'incontro fra l'edificio commerciale e quello amministrativo. La gamma di profili e di guarnizioni è adatta sia per strutture con porte automatiche, sia per porte manuali. La ferramenta disponibile con il sistema di profili è stata testata sulla scorta delle applicazioni specifiche e ne garantisce il funzionamento sicuro, silenzioso e

scorrevole per lungo tempo. I portoni a libro Jansen vengono collaudati assieme agli azionamenti della ditta Gilg en, fornitore leader di mercato nel proprio settore, conformemente alla norma EN 13241-1. In questa maniera creiamo i necessari presupposti affinché i nostri partner possano apporre la marcatura CE, che la legge in futuro prescrive obbligatoriamente sia per impianti manuali che automatici.

Assortimento profili

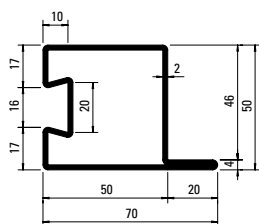

32.373

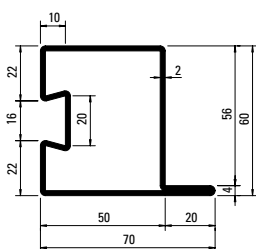

32.374

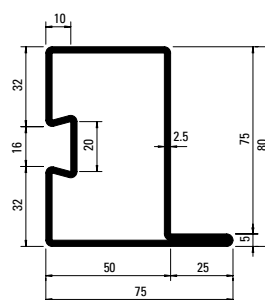

32.382

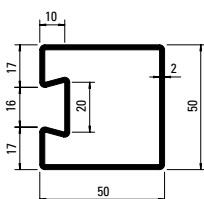

76.731

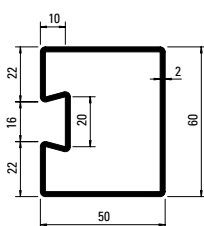

76.732

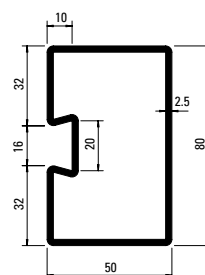

76.733

Esempio di applicazione delle porte pieghevoli

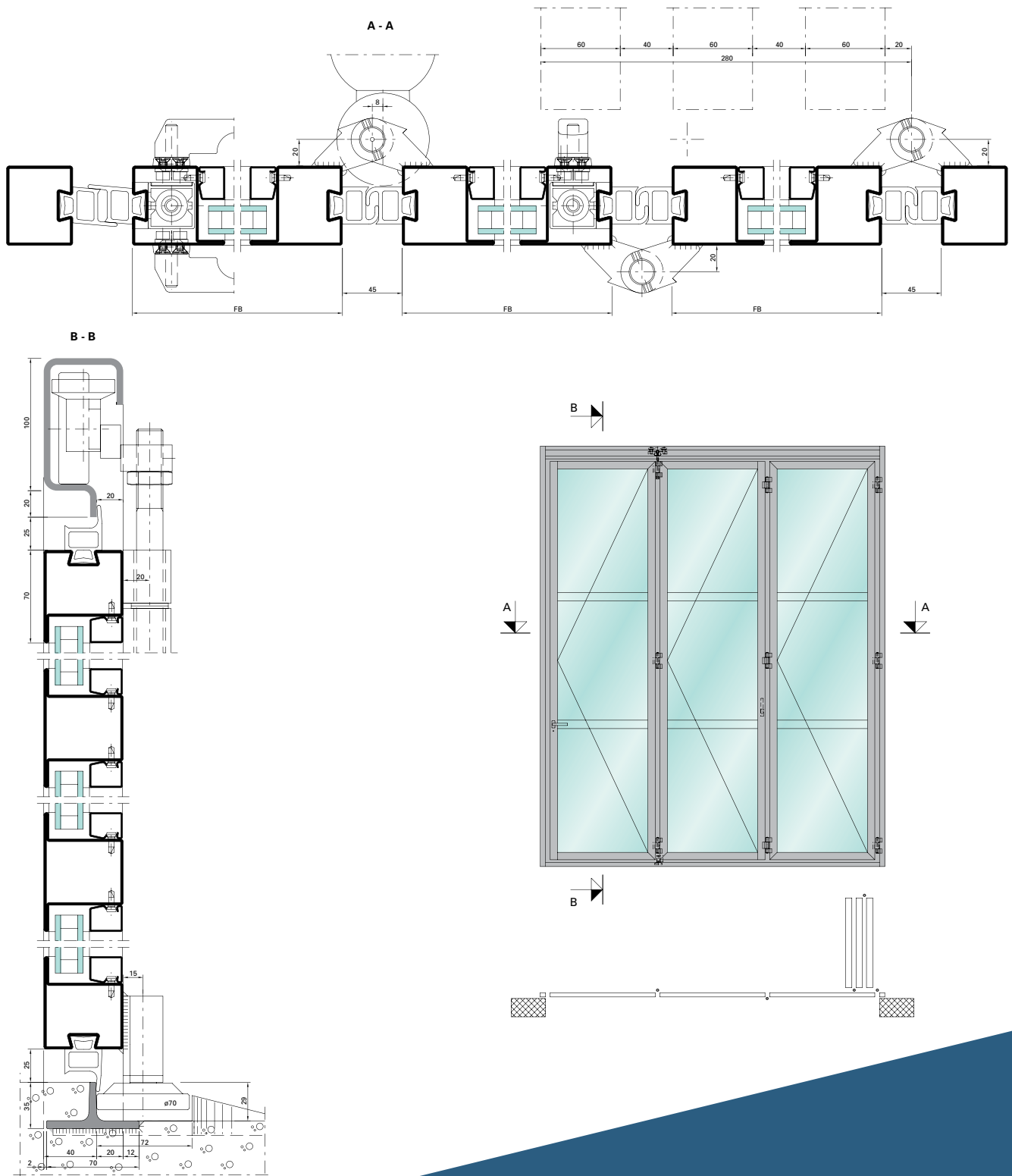



Profili standard

Porte e finestre

Il vasto assortimento di profili con profondità di 40, 50, 60 e 80 mm spalanca un mondo di possibilità realizzative nel campo delle finestre e porte: strutture perfettamente funzionali, estetica accattivante, versioni a una e più ante, con fianchi fissi e sopra- e sottoluca oppure nella tipologia ad arco o a vento. Le straordinarie caratteristiche di staticità dell'acciaio si manifestano nelle vetrature fisse, consentendo dimensioni slanciate dei telai ed elementi a prova di torsione anche nel caso di strutture dalle grandi superfici.

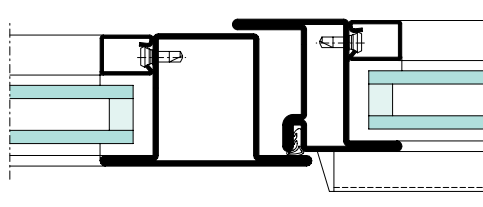

Profili standard per finestre

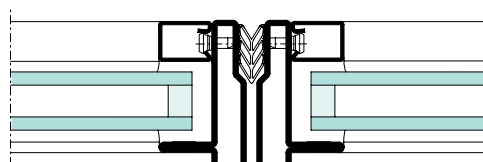

Profili modulari per vetrature

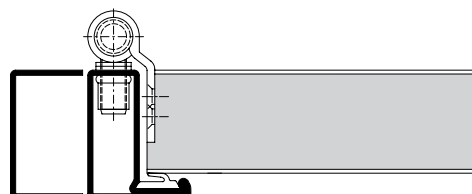

Telai per porte

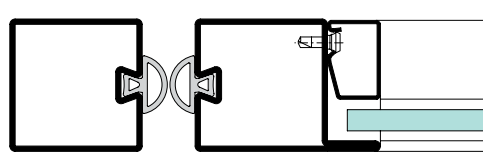

Porte battenti

Assortimento profili

Profili standard 50 mm

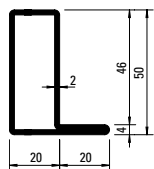

01.535

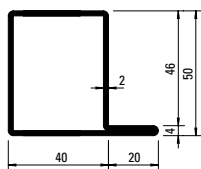

01.565

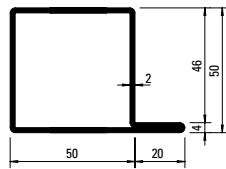

01.570

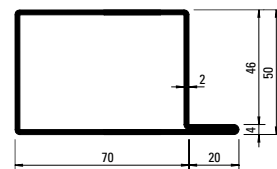

01.590

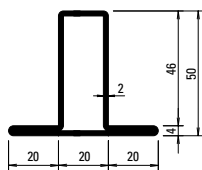

02.535

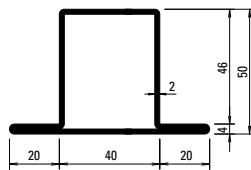

02.565

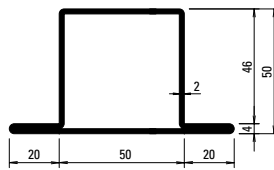

02.570

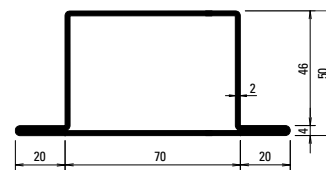

02.590

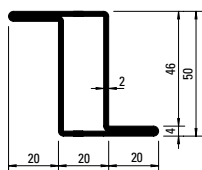

03.535

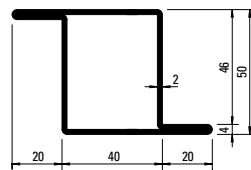

03.565

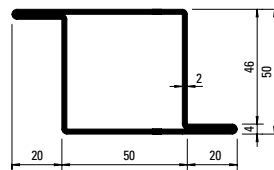

03.570

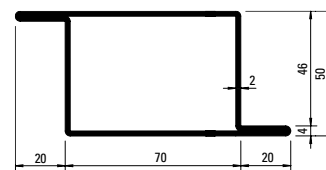

03.590

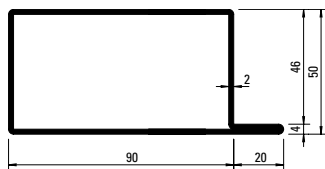

01.587

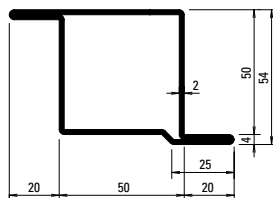

13.570

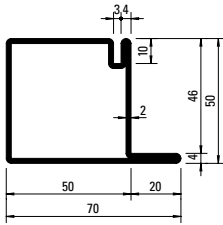

30.030

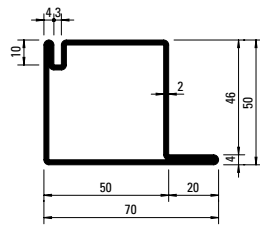

30.050

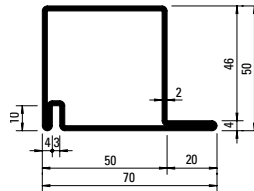

30.085

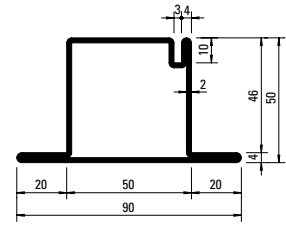

30.235

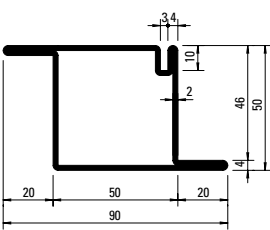

30.265

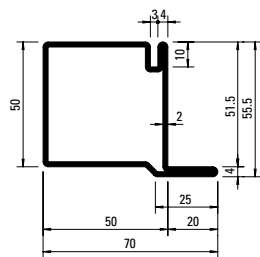

30.430

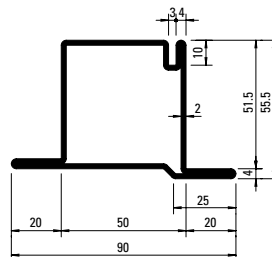

30.628

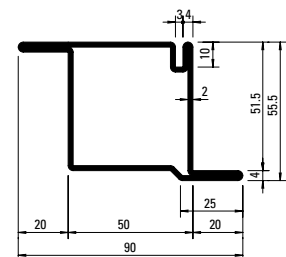

30.465

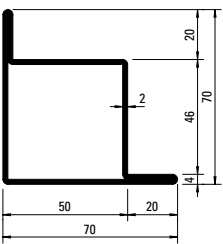

06.570

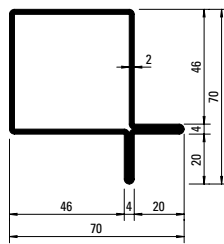

07.570

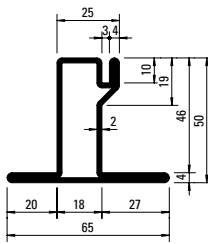

30.600

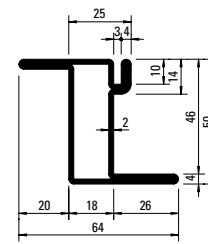

30.620

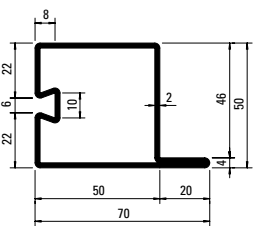

32.366

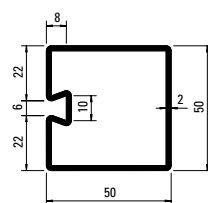

76.726

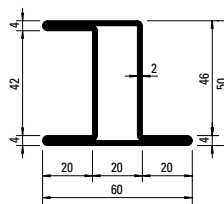

05.535

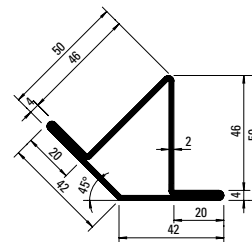

61.410

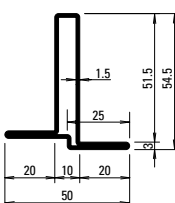

12.530

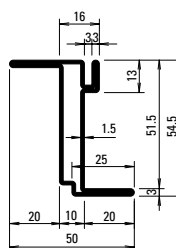

30.611

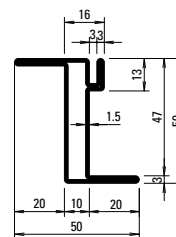

30.612

Assortimento profili

Profili standard 50 mm

Telai per porte

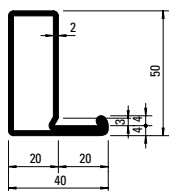

32.109

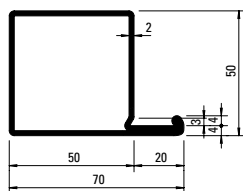

32.042

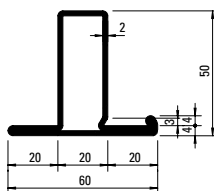

32.085

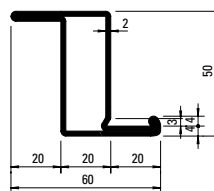

32.105

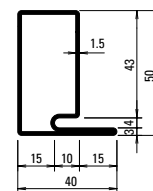
30.021
30.021 GV+GC

Profili modulari

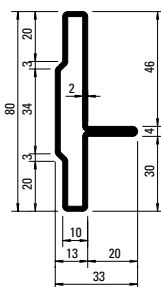

20.060

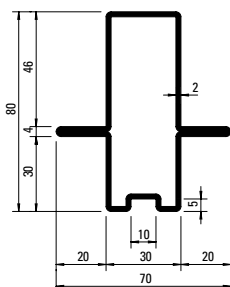

23.380



Esempio di applicazione porte e finestre

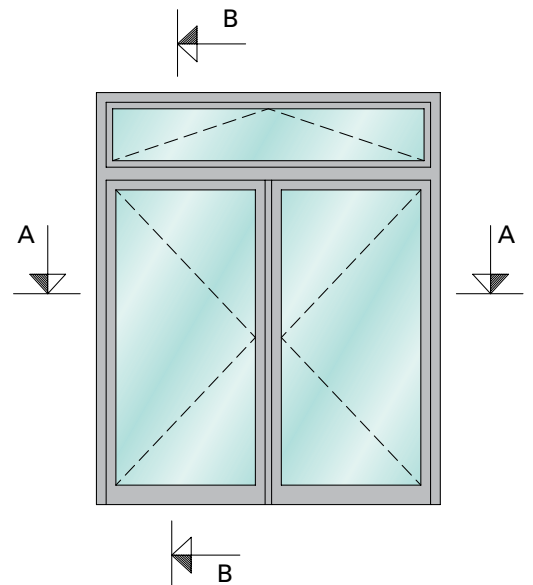
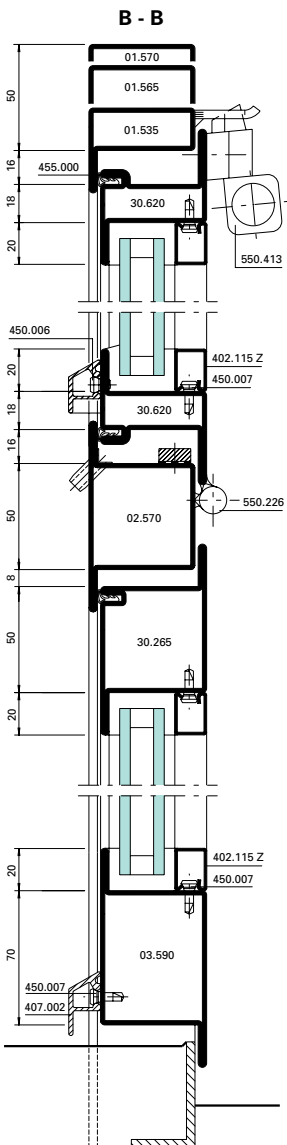
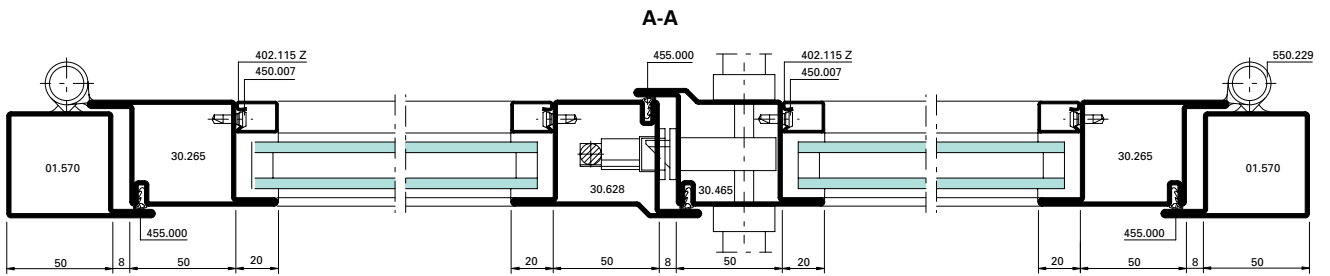

Esempio di applicazione profili modulari e telai

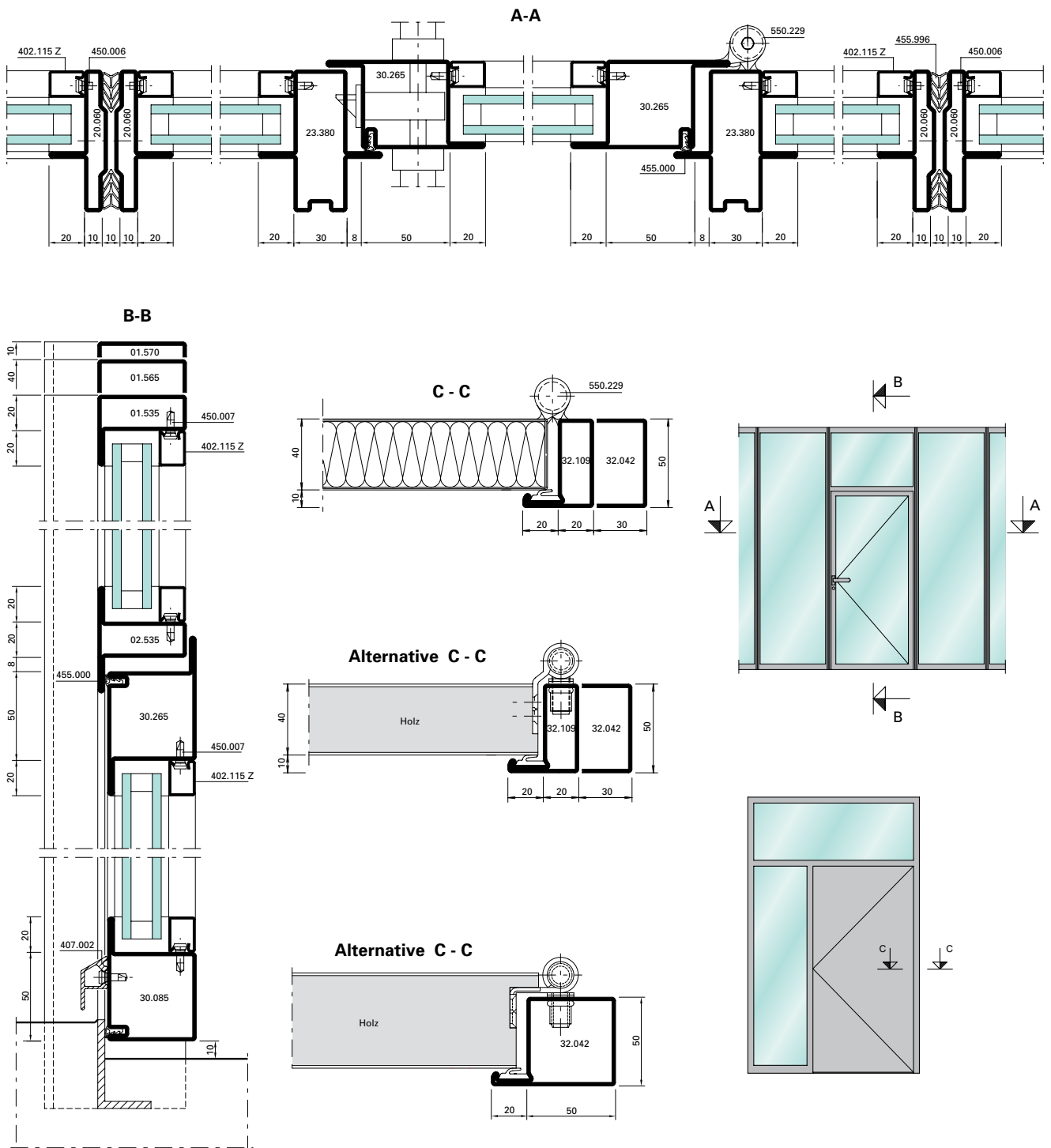

Personal Profiles

Estetica accattivante ed economicità

Combinazioni con saldatura laser

In questa pagina vi mostriamo una selezione di combinazioni Personal Profiles con sistemi di profili Jansen e tubi in acciaio sovrapposti o lastra di acciaio imbutita.

Questi profili leggeri in acciaio offrono agli architetti e al costruttore nuove possibilità e spazi creativi nella progettazione e costruzione di elementi per porte, finestre e facciate. Lasciatevi ispirare dal nostro programma di configurazione e create con il suo aiuto, in maniera rapida e semplice, il vostro profilo personalizzato.

Personal Profiles offrono al progettista più spazio creativo:

- per design e funzionalità, grazie al pratico sistema modulare
- unendo profili preesistenti per mezzo della moderna tecnologia di saldatura laser
- utilizzando profili da sovrapporre di normale reperibilità sul mercato
- saldatura continua con cordone omogeneo quasi impercettibile alla vista

Personal Profiles rendono i sistemi in acciaio attraenti ed economici

- lavorazione razionale nelle fasi successive grazie all'elevata precisione
- produzione economica anche per quantità ridotte
- costi di attrezzatura ridotti per le nuove combinazioni di profili
- semplificazione dei processi di acquisto e di pianificazione della produzione per l'azienda di costruzioni metalliche





Fermavetri

Acciaio e alluminio

Fermavetri in acciaio, ottenuti da lamiera zincata a fuoco (lunghezza 6 m)

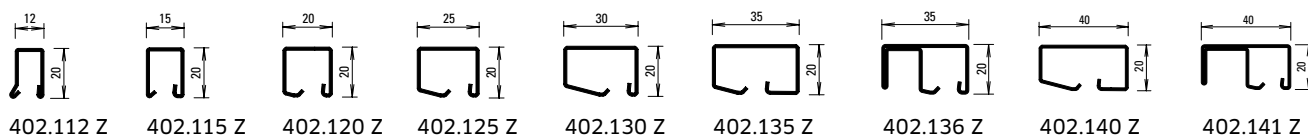

402.112 Z 402.115 Z 402.120 Z 402.125 Z 402.130 Z 402.135 Z 402.136 Z 402.140 Z 402.141 Z

Fermavetri in acciaio inox (lunghezza 6 m)

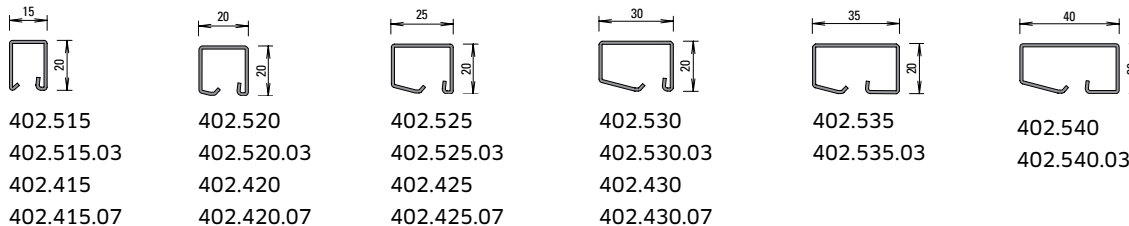

402.515 402.520 402.525 402.530 402.535 402.540
 402.515.03 402.520.03 402.525.03 402.530.03 402.535.03 402.540.03
 402.415 402.420 402.425 402.430
 402.415.07 402.420.07 402.425.07 402.430.07

Fermavetri in alluminio (lunghezza 6 m)

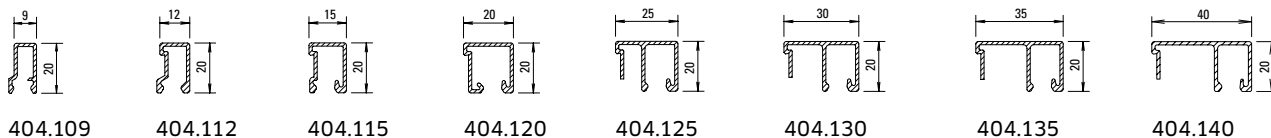

404.109 404.112 404.115 404.120 404.125 404.130 404.135 404.140

Fermavetri artistici in acciaio (lunghezza 6 m)

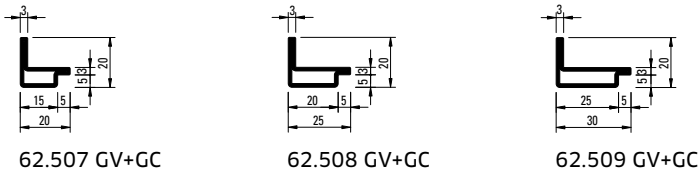

62.507 GV+GC 62.508 GV+GC 62.509 GV+GC

Fermavetri in alluminio (lunghezza 6 m)

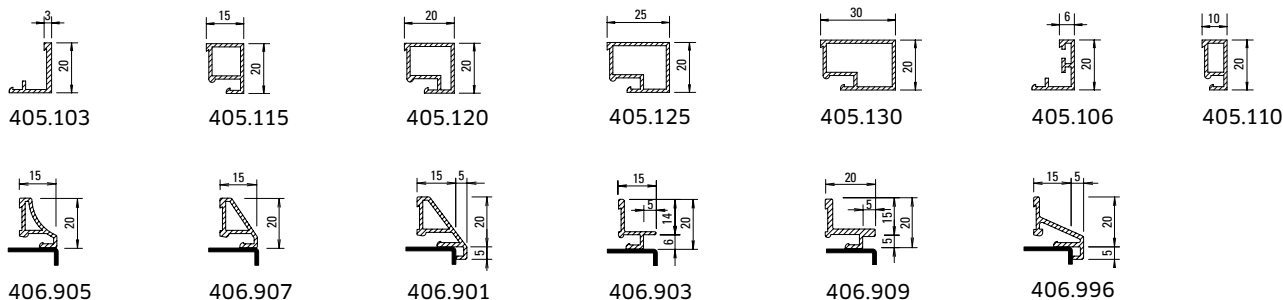

405.103 405.115 405.120 405.125 405.130 405.106 405.110
 406.905 406.907 406.901 406.903 406.909 406.996





Grande varietà di scelta – una soluzione per ogni applicazione

Sistemi	Finestre	Porte	Facciate	Vetrature fisse	Pareti divisorie	Verande	Protezione antincendio	Isolamento termico	Sicurezza	Caratteristiche del sistema
Janisol/Janisol Primo Profondità porte 60 mm Profondità finestre 60/64 mm	◆	◆		◆	◆	◆		◆	◆	Porte e finestre omologate CE, porta salvadita, porta pieghevole, protezione antieffrazione WK3 e protezione antiproiettile, in acciaio e acciaio Inox
Janisol HI Profondità porte 80 mm Profondità finestre 90 mm	◆	◆		◆	◆	◆		◆	◆	Türen und Fenster CE geprüft, Minergie zertifiziert, hochwärmedämmt, Fenster RC3
Janisol Arte Profondità 60 mm	◆			◆	◆	◆		◆		Fenster CE geprüft, ein- und auswärts öffnende Fenster, sehr schlanke Ansichtsbreiten
Janisol 2 Profondità 60 mm/70 mm		◆		◆	◆		◆	◆	◆	Porte e vetrature fisse, omologate antincendio classe EI30, protezione antifumo, protezione antieffrazione, in acciaio o acciaio inox
Janisol C4 Profondità 70 mm		◆		◆	◆		◆	◆		Porte e vetrature fisse, omologate antincendio classe EI60 ed EI90, protezione antifumo
VISS TV Larghezza 50/60 mm			◆		◆	◆		◆	◆	Costruzione a montanti e traversi per vetrature verticali, vetrature a secco, omologate CE, protezione antieffrazione classe RC4 e protezione antiproiettile
VISS TVS Larghezza 50/60 mm			◆		◆	◆		◆	◆	Costruzione a montanti e traversi per vetrature verticali, vetrature a secco, omologate CE, protezione antieffrazione classe RC4 e protezione antiproiettile
VISS Fire Larghezza 50 mm			◆		◆		◆			Costruzione a montanti e traversi per vetrature verticali e inclinate, omologate antincendio fino alle classi E90/EI90
VISS SG Larghezza 50/60 mm			◆		◆	◆		◆		Facciata con vetro strutturale basata sul collaudatissimo sistema VISS
VISS Basic / VISS I _{tra}			◆		◆			◆	◆	Costruzione su struttura preesistente per facciate in acciaio e acciaio inox
Jansen-Economy 50 Profondità porte 50 mm Profondità finestre 50/58,5 mm	◆	◆		◆	◆		◆		◆	Porte e finestre omologate CE, porta salvadita, omologate antincendio classe E30, protezione antifumo, protezione antiproiettile, in acciaio e acciaio Inox
Jansen-Economy 60 Profondità 60 mm		◆		◆	◆		◆		◆	Porte e finestre omologate CE, porta salvadita, omologate antincendio classe E30, protezione antifumo, protezione antieffrazione e protezione antiproiettile
Profili standard Profondità 40, 50, 60, 80 mm	◆	◆		◆	◆					Serie in profilato di acciaio per porte a ventola, porte a un'anta, finestre ad anta basculante e profili modulari
Portoni scorrevoli e a libro Profondità 50, 60, 80 mm										Serie in profilato in acciaio per porte pieghevoli e scorrevoli, automatiche e manuali, omologate CE



Distributore per l'Italia

C.P. Sistemi S.r.l.
Via E. De Amicis, 63
20092 Cinisello Balsamo (MI)

Tel. 02/660.41.017
Fax 02/617.31.20

E-mail: info@cpsistemi.com
<http://www.cpsistemi.com>